

Francisco Arauco

ESQUEMA DE PAVIMENTOS NUEVOS		
Monolítico in situ colores blanco, rosado y gris	155 m ² + 15 m ²	
Baldosa cemento portland 20x20 color amarilla con bastones	32 m ² + 5 m ²	
Área encespada NUEVA, pasto tipo bermuda	25 m ² + 5 m ²	

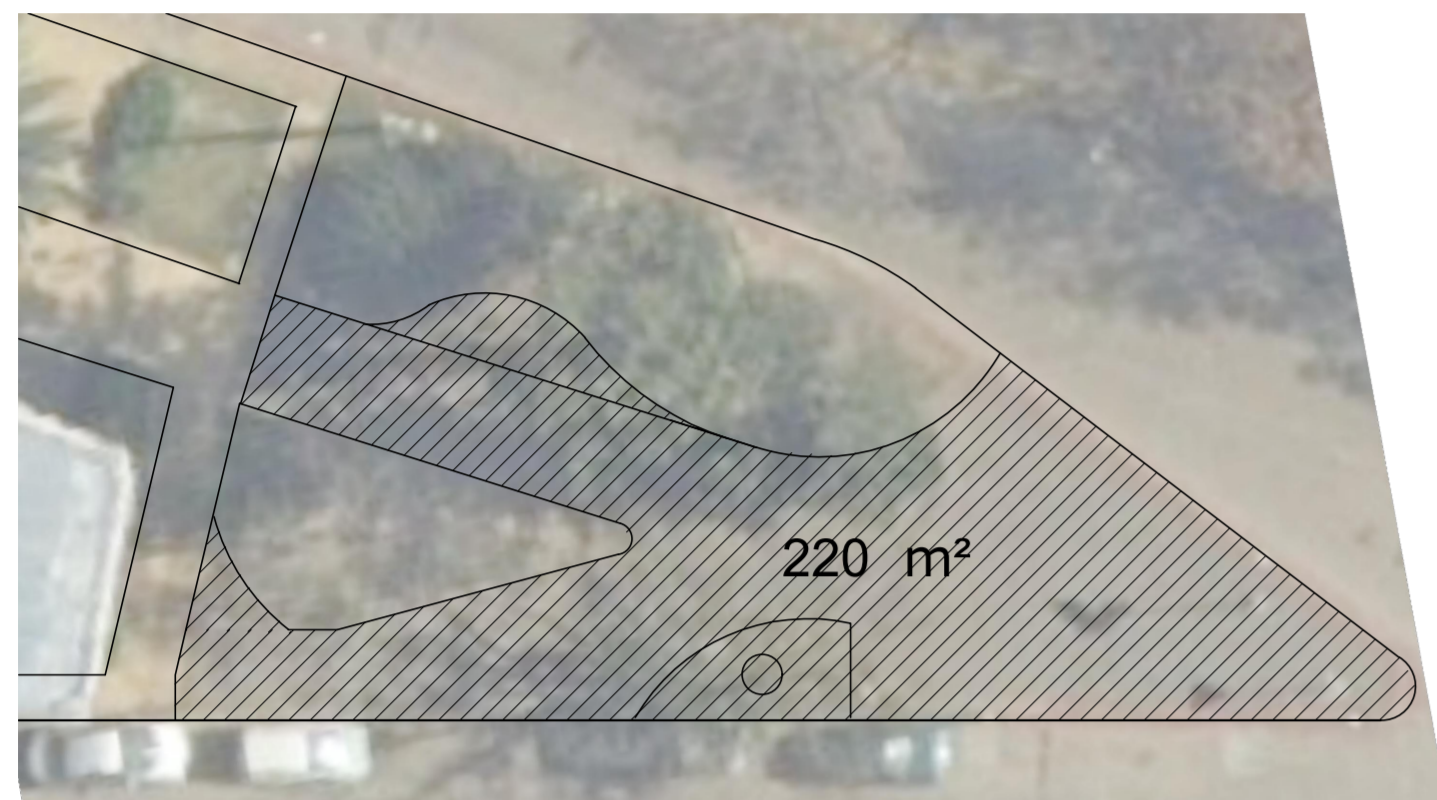

220 m²

PLANTA DEMOLICIÓN DE PAVIMENTO EXISTENTE

A confeccionar cajón de 30 cm. de profundidad

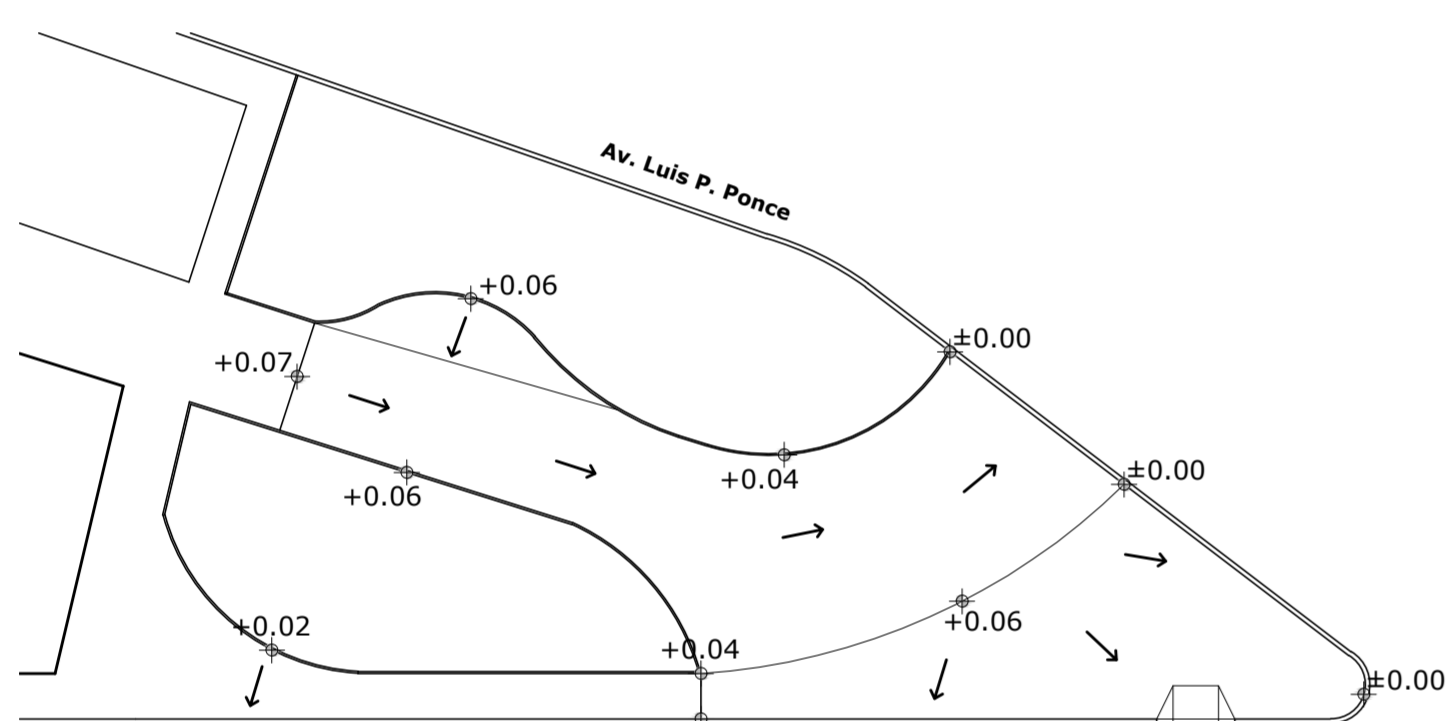

Francisco Arauco

PLANTA ESQUEMA EVACUACIÓN DE PLUVIALES

Cotas Parciales a verificar en obra

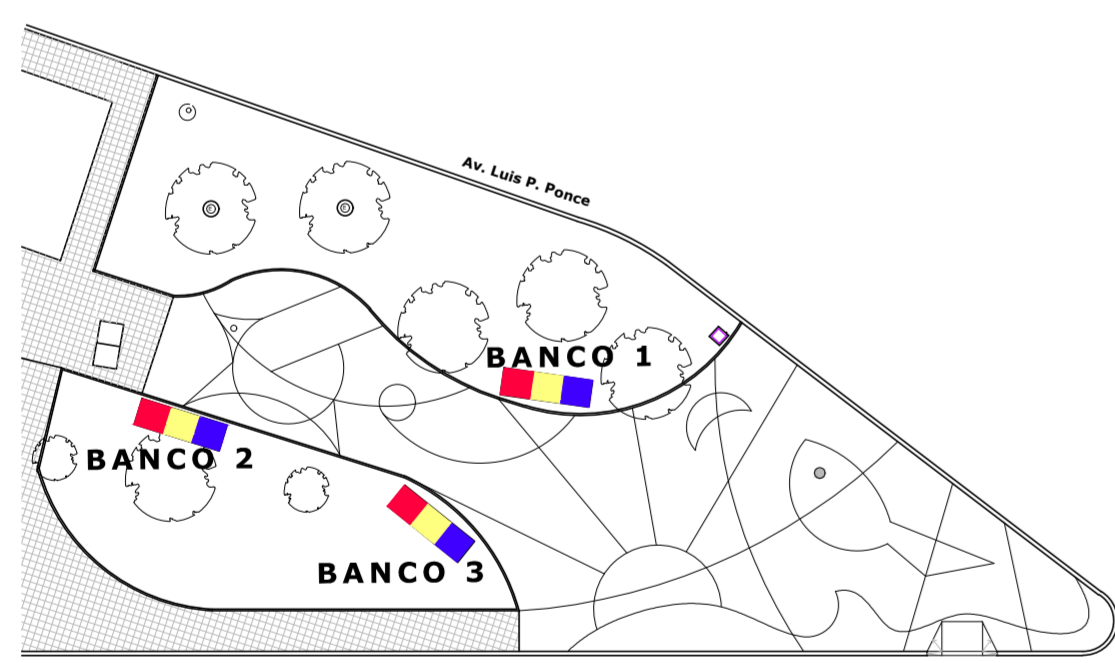

Francisco Arauco

Placa compacta (PCL) producida a base de resinas termoplásticas, homogéneamente reforzadas con fibras basadas en madera y fabricadas a alta presión y temperatura Tipo TRESPA o equivalente

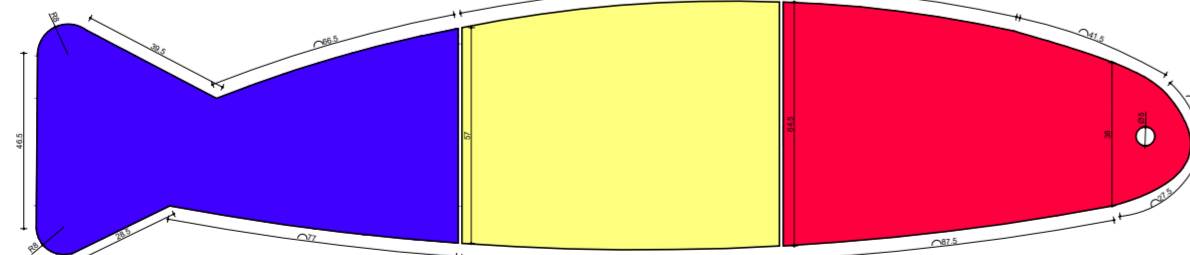

Terminación superficial en 3 colores superficie decorativa de color integrado, resistente a la radiación UV, sobre la base de resinas epoximáticas unidas con resinas

3 placas AZUL-ROJO-AMARILLO

3 placas AZUL-ROJO-AMARILLO

3 placas AZUL-ROJO-AMARILLO

3 placas AZUL-ROJO-AMARILLO

3 placas AZUL-ROJO-AMARILLO

3 placas AZUL-ROJO-AMARILLO

3 placas AZUL-ROJO-AMARILLO

3 placas AZUL-ROJO-AMARILLO

3 placas AZUL-ROJO-AMARILLO

3 placas AZUL-ROJO-AMARILLO

3 placas AZUL-ROJO-AMARILLO

3 placas AZUL-ROJO-AMARILLO

3 placas AZUL-ROJO-AMARILLO

3 placas AZUL-ROJO-AMARILLO

3 placas AZUL-ROJO-AMARILLO

3 placas AZUL-ROJO-AMARILLO

3 placas AZUL-ROJO-AMARILLO

3 placas AZUL-ROJO-AMARILLO

3 placas AZUL-ROJO-AMARILLO

3 placas AZUL-ROJO-AMARILLO

3 placas AZUL-ROJO-AMARILLO

3 placas AZUL-ROJO-AMARILLO

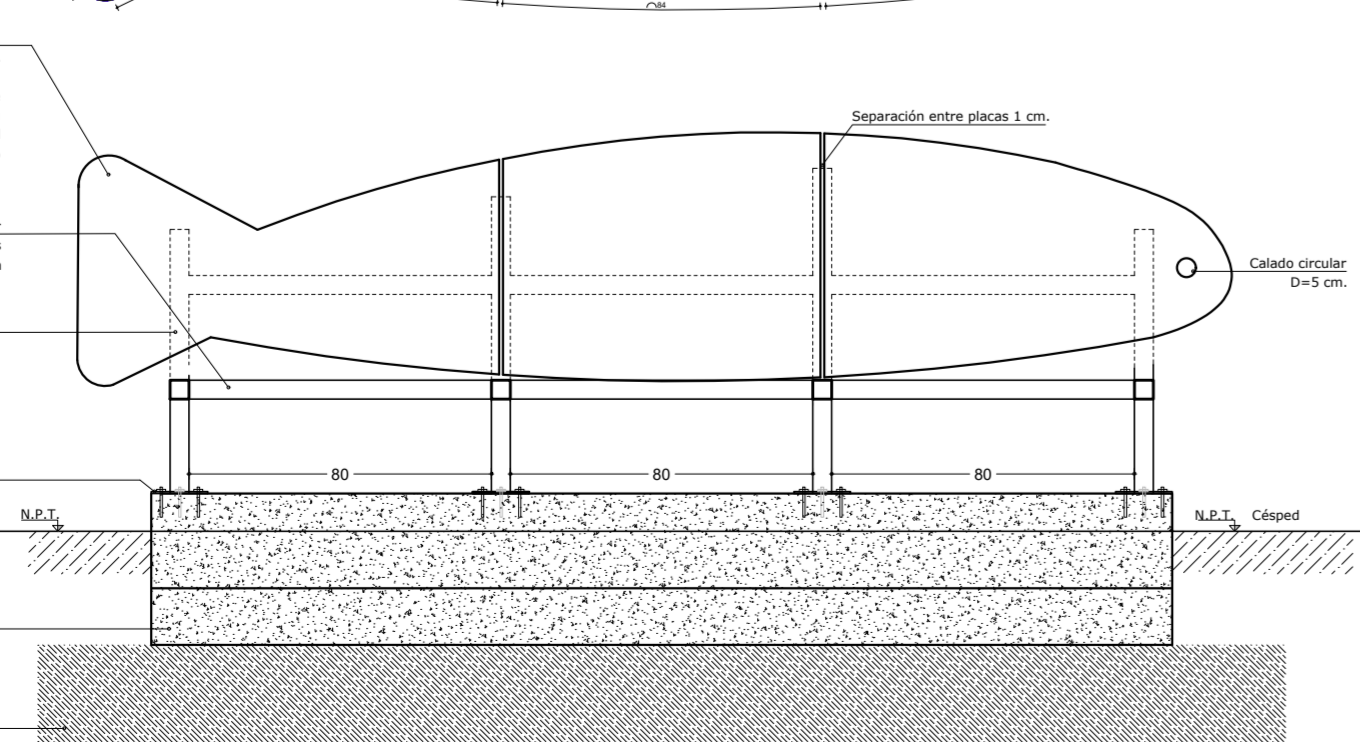

FACHADA FRONTAL ESC. 1/20

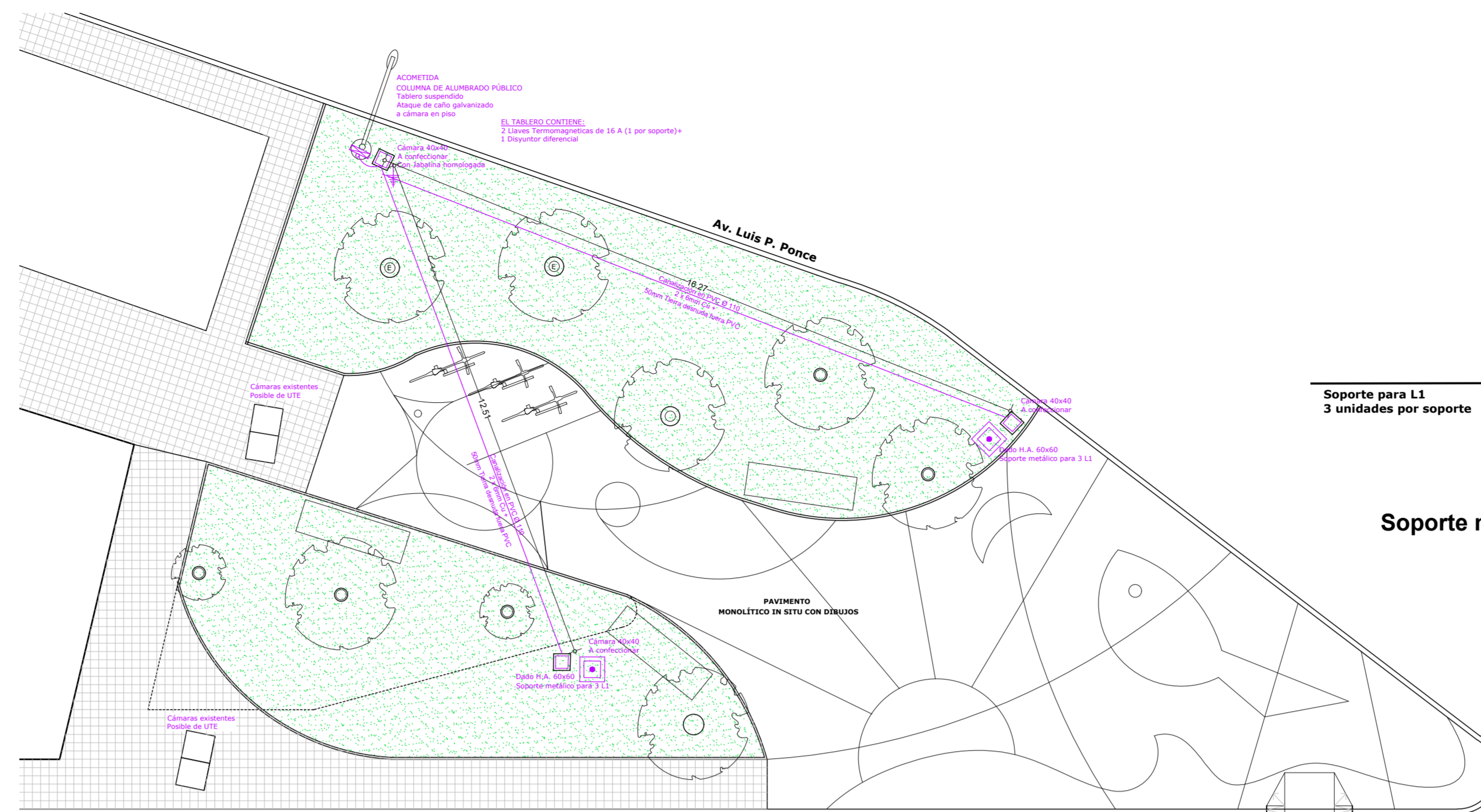

Francisco Arauco

PLANTA ELÉCTRICA / Esc. 1:100



Francisco Arauco

ACOTADO MONOLÍTICO LAVADO IN SITU / Esc. 1:75

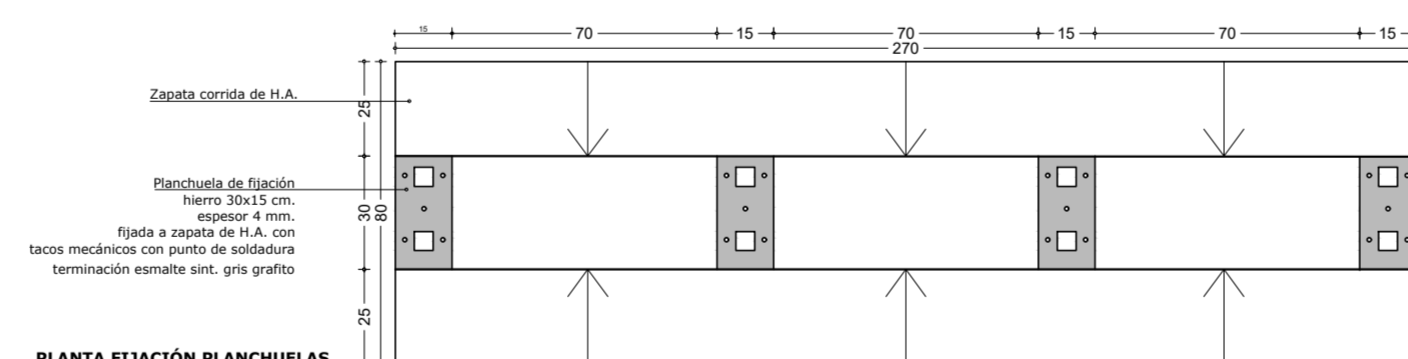

PLANTA FIJACIÓN PLANCHUELAS A FUNDACIÓN

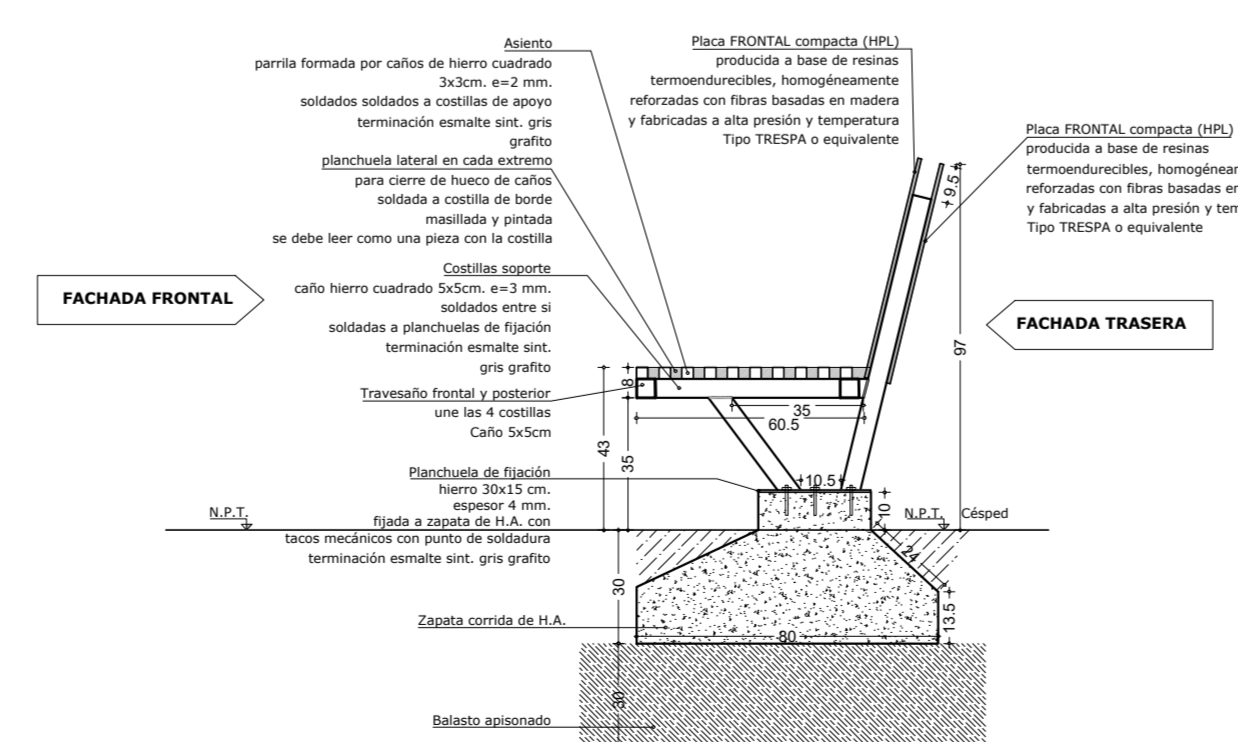

CORTE ESC. 1/20

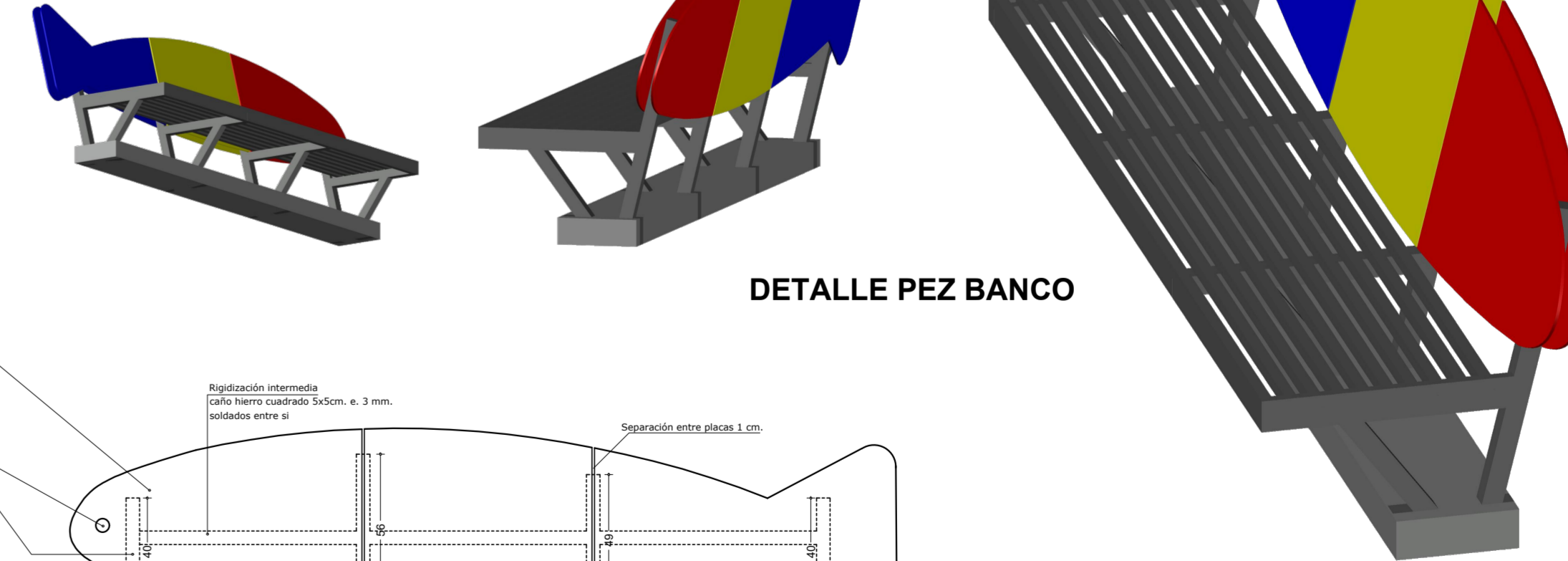

DETALLE PEZ BANCO

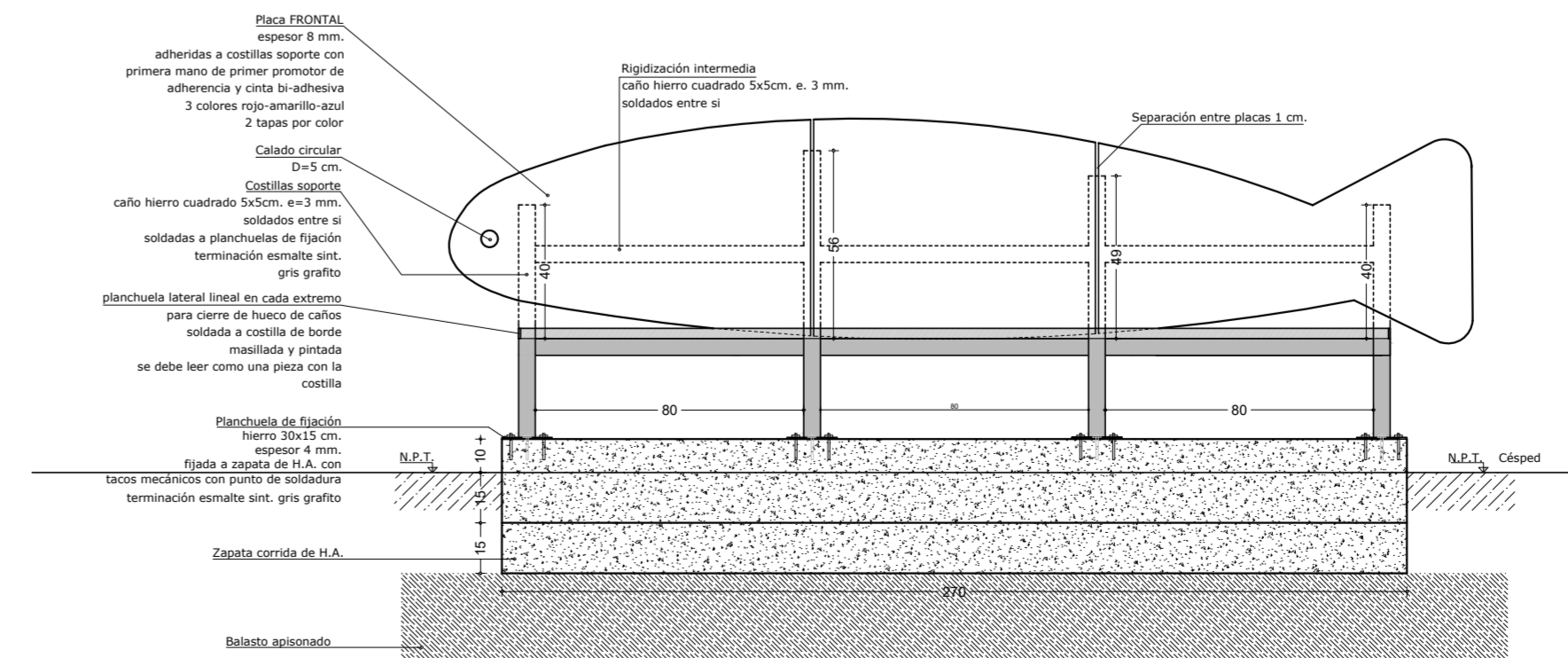

FACHADA POSTERIOR ESC. 1/20

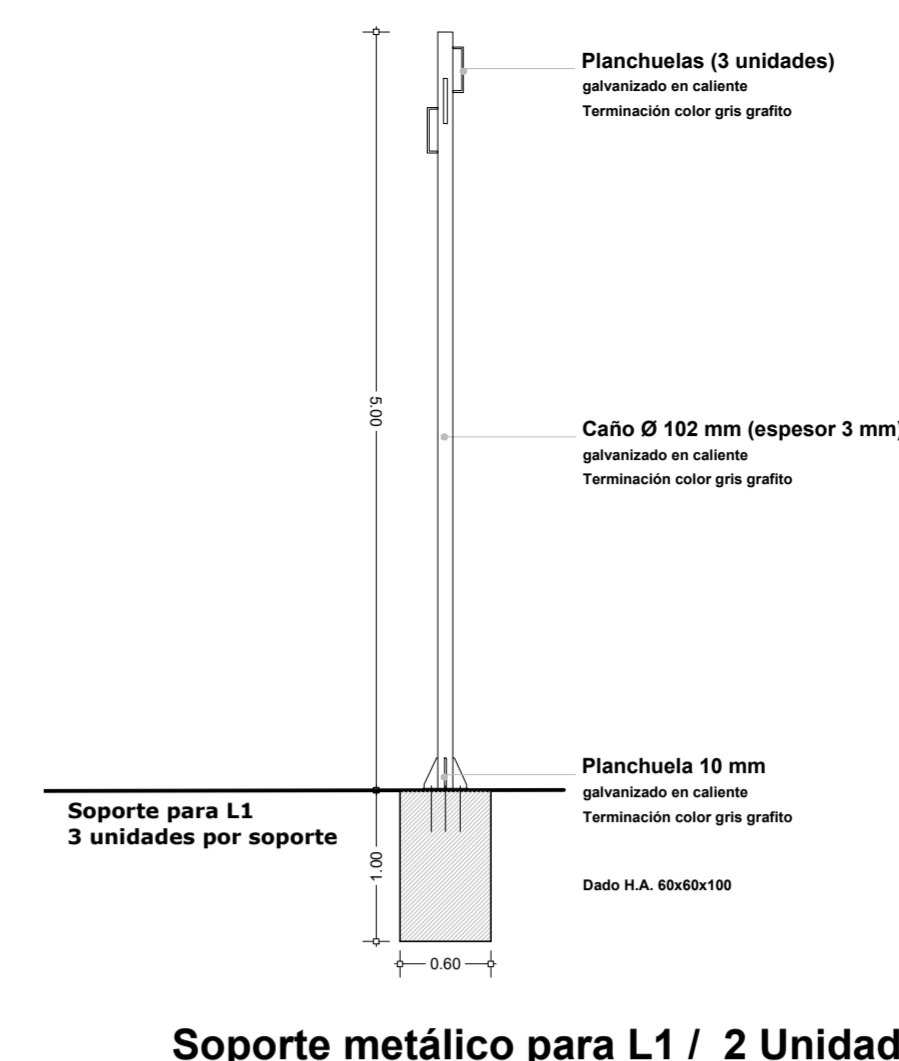

Soporte metálico para L1 / 2 Unidades



FOCO L1 / 6 Unidades



PLANTA UBICACIÓN

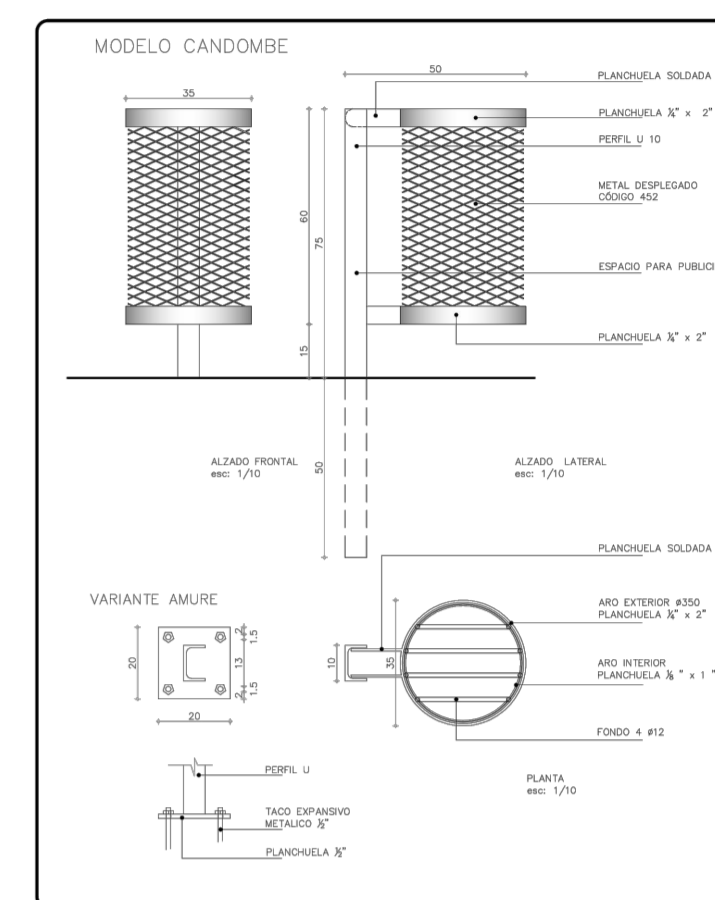

DETALLE PAPELERAS

Terminación Galvanizado

Amure en dado H.A. 40x40x40

Cantidad 3

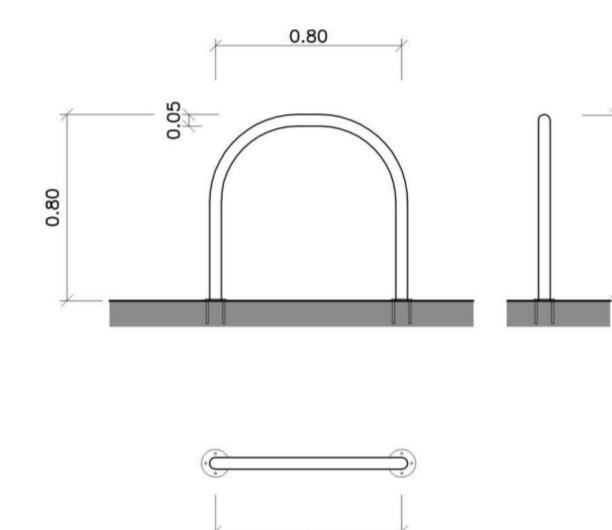

DETALLE BICICLETEROS

Terminación 3 manos de esmalte sintético

3 colores Azul-Amarillo-Rojo

Caño redondo espesor 3mm Ø5 cm.

Amure en dado H.A. 40x40x40

Cantidad 3



ADAPTAR MEDIDAS EXISTENTES PARA REALIZACIÓN DE CAJONES

Reservar espacio suficiente para el desarrollo de la obra.

Terminación 3 manos de esmalte sintético.

Aprobación de la Intendencia y del Municipio.

Trabaja en un área segura y protegida.

Trabaja en un área segura y protegida.

Trabaja en un área segura y protegida.

Trabaja en un área segura y protegida.

Trabaja en un área segura y protegida.

Trabaja en un área segura y protegida.

Trabaja en un área segura y protegida.

Trabaja en un área segura y protegida.

Trabaja en un área segura y protegida.

Trabaja en un área segura y protegida.

Trabaja en un área segura y protegida.

Trabaja en un área segura y protegida.

Trabaja en un área segura y protegida.

Trabaja en un área segura y protegida.

Trabaja en un área segura y protegida.

Trabaja en un área segura y protegida.

Trabaja en un área segura y protegida.

Trabaja en un área segura y protegida.

Trabaja en un área segura y protegida.

Trabaja en un área segura y protegida.

Trabaja en un área segura y protegida.

Trabaja en un área segura y protegida.

Trabaja en un área segura y protegida.

Trabaja en un área segura y protegida.

Trabaja en un área segura y protegida.

Trabaja en un área segura y protegida.

Trabaja en un área segura y protegida.

Trabaja en un área segura y protegida.

Trabaja en un área segura y protegida.

Trabaja en un área segura y protegida.

Trabaja en un área segura y protegida.

Trabaja en un área segura y protegida.

Trabaja en un área segura y protegida.

Trabaja en un área segura y protegida.

Trabaja en un área segura y protegida.

Trabaja en un área segura y protegida.

Trabaja en un área segura y protegida.

Trabaja en un área segura y protegida.

Trabaja en un área segura y protegida.

Trabaja en un área segura y protegida.

Trabaja en un área segura y protegida.

Trabaja en un área segura y protegida.

Trabaja en un área segura y protegida.

Trabaja en un área segura y protegida.

Trabaja en un área segura y protegida.

Trabaja en un área segura y protegida.

Trabaja en un área segura y protegida.

Trabaja en un área segura y protegida.

Trabaja en un área segura y protegida.

Trabaja en un área segura y protegida.

Trabaja en un área segura y protegida.

Trabaja en un área segura y protegida.

NOTA: TODAS LAS MEDIDAS SE RECTIFICARÁN EN OBRA

Montevideo de Todos Intendencia de Montevideo Municipio CH Servicio Centro Comunal Zonal N° 5

LAMINA: A2

REMEDIACIÓN PLAZUELA CERAMISTA MARCO LÓPEZ LOMBA Av. Ing. Luis P. Ponce y Francisco Arauco OBRA CON FONDOS OPP

ESCALA: 1:100 1:150 1:50 1:10

ARQUITECTA: GABRIELA DUARTE ASISTENTES: MARTA CIBARI ROBERTO BERGLARA MILEN LAUSAROT FERRERICO KEUCHEKSIAN

FECHA: JUNIO 2021